

# AV AN T

Avance, vanguardia, tendencia...  
*Advance, vanguard, trend...*

Avant es la innovación y tendencia en estado puro. Es la creatividad y personalización de los espacios. Ya no es suficiente tener un baño, se necesita algo más y ROYObath te lo ofrece, un estilo propio, otra forma de concebir la vida. Nadie como tú sabe lo que necesitas... créalo.

*Avant is innovation and trend in its purest state. It is creativity and personalisation for you home. It is not enough now just to have a bathroom, you need more and ROYObath has it for you, your own style and a different concept of life. Only you know exactly what you need... now create!*

LLUM>06  
SOUL>34  
LU2>62  
JAZZ>88



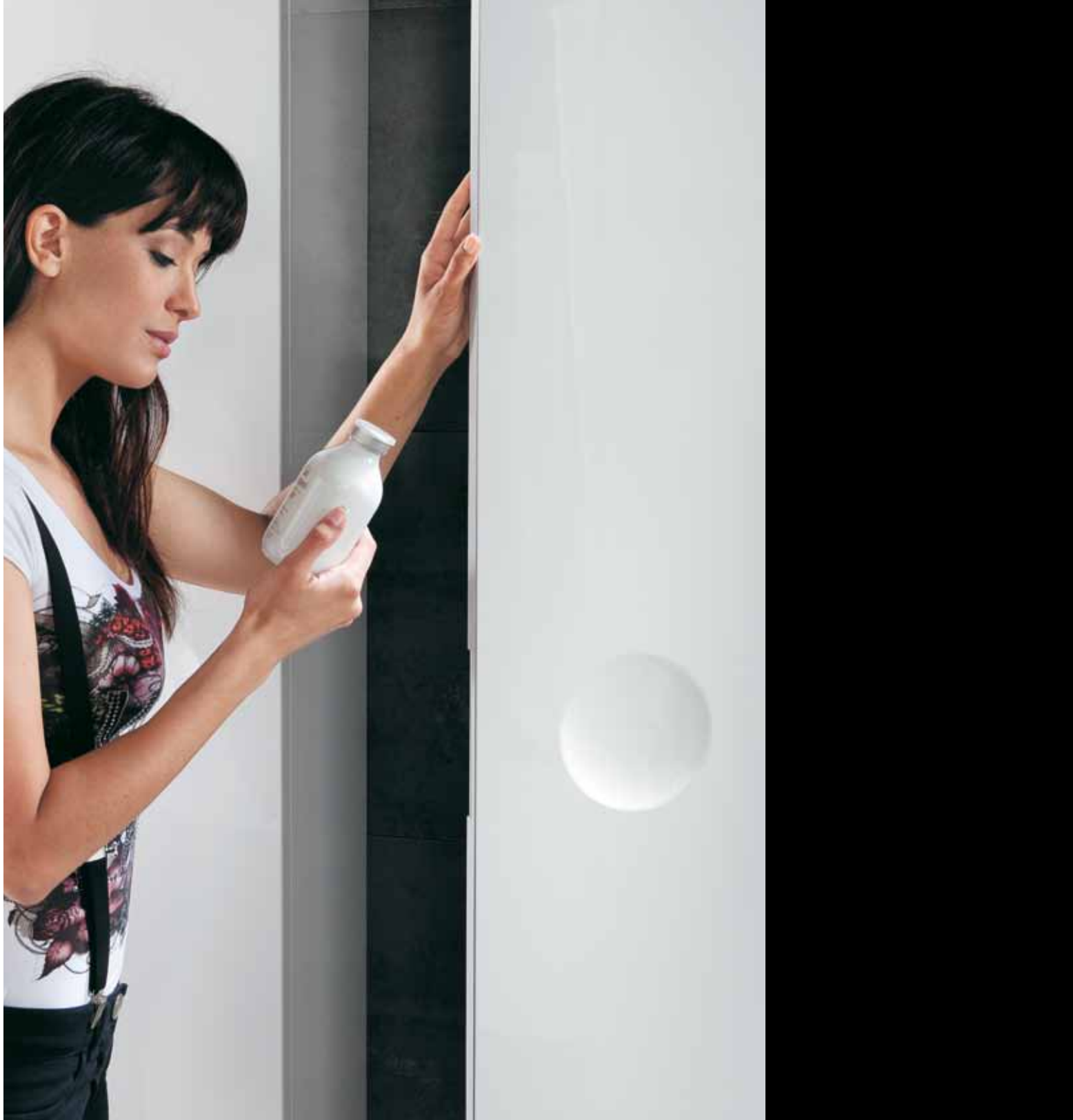

# LLUM

Vive la experiencia de crear estilo y ponle luz a tu baño creando un espacio único. Con LLUM ponemos a tu alcance el equilibrio perfecto entre naturaleza y diseño, para crear un ambiente único lleno de modernidad, funcionalidad y sensibilidad que se ajusta a tu estilo de vida.

*Enjoy the experience of creating style and introduce light into your bathroom creating a unique space. With LLUM Collection, we offer a perfect balance between nature and design to create a unique atmosphere full of modernity, functionality and sensitivity that will fit your lifestyle.*



# LLUM

collection





# LLUM

collection







Conjunto 80 Blanco LLUM  
LLUM White 80 Set



Nuevo espejo VERSO con Sistema Anti-Vaho.  
New VERSO mirror with Anti-steam System.



# LLUM

collection





Nuevo acabado gris seda mate, de original y agradable tacto gomoso.  
*New rubber effect satin grey finish with an original, pleasant and soft surface.*

# LLUM

collection





# LLUM

collection





# líneas curvas y rectas



Cajón superior sin hueco para el sifón que posibilita aprovechar al máximo toda su capacidad.  
*Top drawer without the empty space for the siphon allowing to maximize the full potential of the drawer.*

# LLUM

collection







# LLUM collection







# LLUM collection







PAG.9 >>> CONJUNTO 1 LLUM 60 / LLUM 60 SET 1	Blanco Alto Brillo	Gris Seda
	High Gloss White	Silk Grey
	Ref.	Ref.
Espejo 60 con luz integrada LUX / LUX light mirror 60	20308	20308
Lavabo 60 acrílico AERO F-43 / AERO 60 acrylic washbasin D-43	19842	19842
Mueble 60 2C LLUM F-42 / LLUM unit 60 2Dr D-42	19987	19988
<b>Total conjunto / Total set</b>	<b>408966</b>	<b>408967</b>
Alto 25 1P der. LLUM F-15 / LLUM top unit 25 1D right D-15	19996	19998
Alto 25 1P izq. LLUM F-15 / LLUM top unit 25 1D left D-15	19997	19999
Panel espejo 25 pata F-20 / Standing mirror 25 with leg D-20	47023	47023
	Ref.	
Grifo cromo SOFT / SOFT chrome tap	83894	



PAG.10 >>> CONJUNTO 2 LLUM 60 / LLUM 60 SET 2	Blanco Alto Brillo	Gris Seda
	High Gloss White	Silk Grey
	Ref.	Ref.
Juego aplique globos T-68 L.H. / Globe spotlight set T-68 H.L.	17239	17239
Espejo 60 ESFERIC / ESFERIC mirror 60	17936	17936
Lavabo 60 cerámico SENSE F-43 / SENSE 60 ceramic washbasin D-43	19879	19879
Mueble 60 2C LLUM F-42 / LLUM unit 60 2Dr D-42	19987	19988
<b>Total conjunto / Total set</b>	<b>408968</b>	<b>408969</b>
Pata tubo con base circular metálica / Circular tube metallic leg	15133	15133
Alto 25 1P der. LLUM F-15 / LLUM top unit 25 1D right D-15	19996	19998
	Ref.	
Grifo cromo FONTANA / FONTANA chrome tap	84128	



PAG.11 >>> CONJUNTO 3 LLUM 80 / LLUM 80 SET 3	Blanco Alto Brillo	Gris Seda
	High Gloss White	Silk Grey
	Ref.	Ref.
Luminaria T-71 L.F. / Wall light T-71 F.L.	18415	18415
Espejo 80 antivaho VERSO / VERSO mirror 80 with anti-steam system	20313	20313
Lavabo 80 cerámico SENSE F-43 / SENSE 80 ceramic washbasin D-43	19878	19878
Mueble 80 2C LLUM F-42 / LLUM unit 80 2Dr D-42	19989	19990
<b>Total conjunto / Total set</b>	<b>408970</b>	<b>408971</b>
Panel espejo 25 pata F-20 (2 unidades) / Standing mirror 25 with leg D-20 (2 units)	47023	47023
	Ref.	
Grifo cromo SOFT / SOFT chrome tap	83894	



PAG.12 >>> CONJUNTO 4 LLUM 80 / LLUM 80 SET 4	Blanco Alto Brillo	Gris Seda
	High Gloss White	Silk Grey
	Ref.	Ref.
Juego aplique globos T-68 L.H. / Globe spotlight set T-68 H.L.	17239	17239
Espejo 80 GLOBE / GLOBE mirror 80	19290	19290
Lavabo 80 acrílico AERO F-43 / AERO 80 acrylic washbasin D-43	19843	19843
Mueble 80 2C LLUM F-42 / LLUM unit 80 2Dr D-42	19989	19990
<b>Total conjunto / Total set</b>	<b>408972</b>	<b>408973</b>
Columna 30 1P izq. LLUM F-31 / LLUM column 30 1D left D-31	20001	20003
	Ref.	
Grifo cromo FONTANA / FONTANA chrome tap	84128	



PAG.15 >>> CONJUNTO 5 LLUM 80 / LLUM 80 SET 5	Blanco Alto Brillo	Gris Seda
	High Gloss White	Silk Grey
	Ref.	Ref.
Espejo 80 (con luz y espejo aumento) LLUM/ LLUM mirror 80 (with light and magnifying mirror)	19994	19994
Lavabo 80 cerámico SENSE F-43 / SENSE 80 ceramic washbasin D-43	19878	19878
Mueble 80 2C LLUM F-42 / LLUM unit 80 2Dr D-42	19989	19990
<b>Total conjunto / Total set</b>	<b>408974</b>	<b>408975</b>
Pata tubo con base circular metálica / Circular tube metallic leg	15133	15133
Columna 30 1P izq. LLUM F-31 / LLUM column 30 1D left D-31	20001	20003
	Ref.	
Grifo cromo BIKOS / BIKOS chrome tap	82789	



PAG.16 >>> CONJUNTO 6 LLUM 100 / LLUM 100 SET 6	Blanco Alto Brillo	Gris Seda
	High Gloss White	Silk Grey
	Ref.	Ref.
Juego aplique globos T-68 L.H. / Globe spotlight set T-68 H.L.	17239	17239
Espejo 80 GLOBE / GLOBE mirror 80	19290	19290
Lavabo 100 cerámico SENSE F-43 / SENSE 100 ceramic washbasin D-43	19877	19877
Mueble 100 2C LLUM F-42 / LLUM unit 100 2Dr D-42	19991	19992
<b>Total conjunto / Total set</b>	<b>408976</b>	<b>408977</b>
Pata tubo con base circular metálica / Circular tube metallic leg	15133	15133
	Ref.	
Grifo cromo FONTANA / FONTANA chrome tap	84128	



PAG.18 >>> CONJUNTO 7 LLUM 100 / LLUM 100 SET 7	Blanco Alto Brillo	Gris Seda
	High Gloss White	Silk Grey
	Ref.	Ref.
Espejo 100 (con luz y espejo aumento) LLUM / LLUM mirror 100 (with light and magnifying mirror)	19995	19995
Lavabo 100 cerámico SENSE F-43 / SENSE 100 ceramic washbasin D-43	19877	19877
Mueble 100 2C LLUM F-42 / LLUM unit 100 2Dr D-42	19991	19992
<b>Total conjunto / Total set</b>	<b>408978</b>	<b>408979</b>
Columna 30 1P der. LLUM F-31 / LLUM column 30 1D right D-31	20000	20002
Columna 30 1P izq. LLUM F-31 / LLUM column 30 1D left D-31	20001	20003
	Ref.	
Grifo cromo BIKOS / BIKOS chrome tap	82789	



PAG.21 >>> CONJUNTO 8 LLUM 100 / LLUM 100 SET 8	Blanco Alto Brillo	Gris Seda
	High Gloss White	Silk Grey
	Ref.	Ref.
Espejo 100 (con luz y espejo aumento) LLUM / LLUM mirror 100 (with light and magnifying mirror)	19995	19995
Lavabo 100 cerámico SENSE F-43 / SENSE 100 ceramic washbasin D-43	19877	19877
Mueble 100 2C LLUM F-42 / LLUM unit 100 2Dr D-42	19991	19992
<b>Total conjunto / Total set</b>	<b>408980</b>	<b>408981</b>
Alto 25 1P der. LLUM F-15 / LLUM top unit 25 1D right D-15	19996	19998
Alto 25 1P izq. LLUM F-15 / LLUM top unit 25 1D left D-15	19997	19999
Panel espejo 25 pata F-20 / Standing mirror 25 with leg D-20	47023	47023
	Ref.	
Grifo cromo FONTANA / FONTANA chrome tap	84128	



ESPEJO LUZ-AUMENTO LLUM / LLUM LIGHTED-MAGNIFYING MIRROR



Innovador espejo, disponible en 80 y 100 cm, que dispone de una lupa de aumento x2 integrada en el mismo plano del espejo. Espejo reversible que permite situar la lupa tanto a derecha como a izquierda. Esta lupa, de forma circular, está rodeada de una luminaria fluorescente que proporciona una buena iluminación del rostro, evitando sombras y resultando muy útil en el uso diario. Dispone de interruptor lateral. / Innovative mirror, available in 80 and 100 cm, which has a magnifying glass x2 integrated in the same plane of the mirror. Reversible mirror that allows the magnifying glass both right and left. This circular lens is surrounded by a fluorescent lamp that provides a good lighting to avoid shadows on the face, which is very useful to every day use. Presents lateral switch.

NUEVO ACABADO TEXTURA SEDA / NEW SILK TEXTURE FINISH



ROYObath incorpora a su catálogo un nuevo acabado gris mate textura seda. Este original acabado con tacto suave y sedoso aporta nuevas sensaciones al mobiliario de baño. Además, evita brillos y es de fácil limpieza, simplemente con un paño húmedo o con agua jabonosa. Evitar contacto con cualquier producto químico. / ROYObath added to its catalogue a new silk texture matt grey finish. This original finishing with silky touch offers new sensations to the bathroom furnishing. Also, avoid brightness and is easy to clean with just a damp cloth or soapy water. Avoid the contact with any chemical product.

LAVABO CERÁMICO SENSE / SENSE CERAMIC WASHBASIN



Lavabo cerámico diseñado por ROYObath y fabricado en Italia por Althea en exclusiva para nuestra marca. El lavabo SENSE esta disponible en 60, 80 y 100 cm. con fondo reducido de 43 cm que permite optimizar el espacio del cuarto de baño. Gracias a las formas redondeadas del seno su limpieza resulta fácil y cómoda. / ROYObath ceramic washbasin designed and manufactured in Italy by Althea exclusively for our brand. SENSE washbasin is available in 60, 80 and 100 cm. and 43 cm reduced background that optimizes the bathroom space. With its rounded bowl cleaning easy and convenient.

LAVABO ACRÍLICO AERO / AERO ACRYLIC WASHBASIN



Lavabo de diseño exclusivo de ROYObath elaborado en resina sintética, innovador material con todas las garantías de durabilidad y resistencia al paso del tiempo. El lavabo AERO esta disponible en las medidas de 60 y 80 cm. / ROYObath exclusive design washbasin made of synthetic resin, material innovator with all the guarantees of permanence and resistance to the passage of time. AERO washbasin this available in the measures of 60 and 80 cm.

CAJONES / DRAWERS



Amplios cajones con estructura metálica y guías de extracción total para mayor comodidad de uso. Posee amortiguador hidráulico de cierre suave y silencioso. Ofrece la opción de incluir un kit de almacenaje compuesto por bandejas forradas en polilaminado gris y cubetas efecto cristal para una mejor organización del espacio interior. / Drawers with metallic structure and rails that allow the drawer to be opened completely for a more comfortable use. Hydraulic shock absorber closing device that allows a very smooth-closing. It is possible to include in the drawers a storage kit made of grey poly laminate coated board and buckets of polystyrene plastic buckets with a crystal effect for a better distribution of the objects and drawer interior organizer tray.

PATA / LEG



Pata metálica cromada con base circular que combina perfectamente con el diseño del mueble. / Tubular metallic chrome leg with circular base that it combines perfectly with the design of the unit.



## LUMINARIAS\* / WALL LIGHTS\*

Cromo Brillo  
Bright Chrome

Ref.

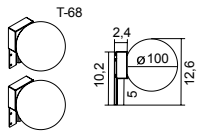

Juego aplique globos T-68 L.H. / Globe spotlight set T-68 H.L.

17239

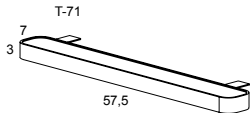

Luminaria T-71 L.F. / Wall light T-71 F.L.

18415

\*No necesitan transformador / Don't need transformer.

## ESPEJOS ESFERIC / ESFERIC MIRRORS

Ref.

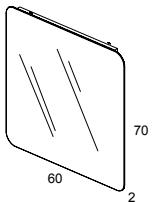

Espejo 60 ESFERIC\* / ESFERIC mirror 60\*

17936

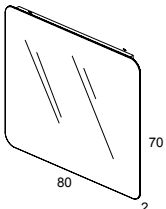

Espejo 80 ESFERIC / ESFERIC mirror 80

17040

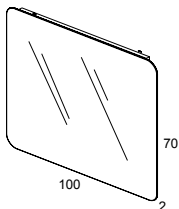

Espejo 100 ESFERIC / ESFERIC mirror 100

17041

\*Espejo 60 ESFERIC no admite la luminaria T-71 / ESFERIC mirror 60 not allowed wall light T-71.

## ESPEJO GLOBE / GLOBE MIRROR

Ref.

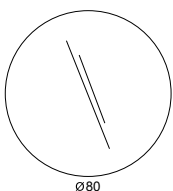

Espejo 80 GLOBE\* / GLOBE mirror 80\*

19290

\* Este espejo admite solamente la luminaria T-68, la cual se puede colocar a derecha o izquierda / The mirror allows only wall light T-68 which can be placed on right or left.

ESPEJOS VERSO / VERSO MIRRORS

Ref.

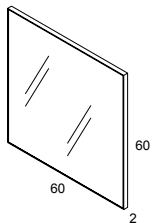

Espejo 60 antivaho **VERSO** / VERSO mirror 60 with anti-steam system

20312

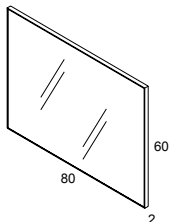

Espejo 80 antivaho **VERSO** / VERSO mirror 80 with anti-steam system

20313

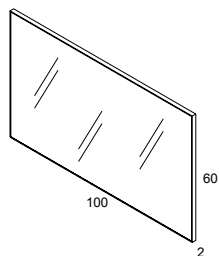

Espejo 100 antivaho **VERSO** / VERSO mirror 100 with anti-steam system

20314

**Nota:** Los espejos **VERSO** incorporan un novedoso sistema antivaho / **VERSO** mirrors present a brand-new anti-steam system.

ESPEJOS LUX / LUX MIRRORS

Ref.

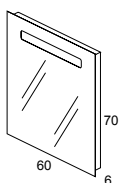

Espejo 60 con luz integrada **LUX** / LUX light mirror 60

20308

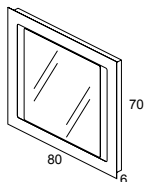

Espejo 80 con luz integrada **LUX** / LUX light mirror 80

20309

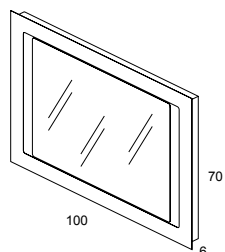

Espejo 100 con luz integrada **LUX** / LUX light mirror 100

20310

## ESPEJOS LLUM / LLUM MIRRORS

Ref.

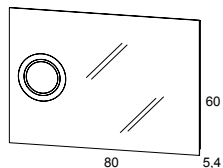

Espejo 80 (con luz y espejo aumento) LLUM / LLUM mirror 80 (with light and magnifying mirror)

19994

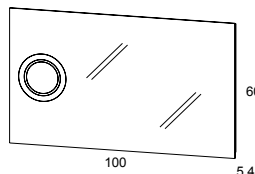

Espejo 100 (con luz y espejo de aumento) LLUM / LLUM mirror 100 (with light and magnifying mirror)

19995

Nota: Espejo reversible, la lupa aumento Ø14 cm puede ir tanto a derecha como izquierda / Reversible mirror that allows the magnifying glass Ø14 cm both right and left.

## LAVABOS / WASHBASINS

Blanco  
White

Ref.

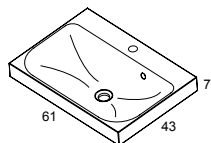

Lavabo 60 acrílico AERO F-43 / AERO 60 acrylic washbasin D-43

19842

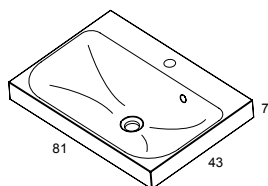

Lavabo 80 acrílico AERO F-43 / AERO 80 acrylic washbasin D-43

19843

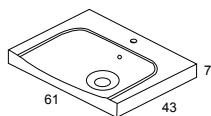

Lavabo 60 cerámico SENSE F-43 / SENSE 60 ceramic washbasin D-43

19879

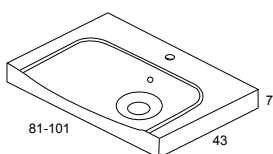

Lavabo 80 cerámico SENSE F-43 / SENSE 80 ceramic washbasin D-43

19878

Lavabo 100 cerámico SENSE F-43 / SENSE 100 ceramic washbasin D-43

19877

MUEBLES LLUM\* / LLUM UNITS\*

Blanco Alto Brillo  
High Gloss White  
Ref.

Gris Seda  
Silk Grey  
Ref.

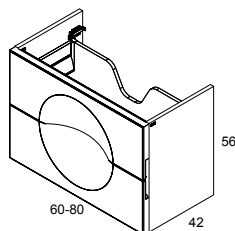

Mueble 60 2C LLUM F-42 / LLUM unit 60 2Dr D-42

19987

19988

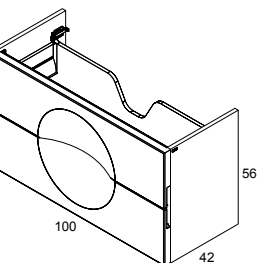

Mueble 80 2C LLUM F-42 / LLUM unit 80 2Dr D-42

19989

19990

Mueble 100 2C LLUM F-42 / LLUM unit 100 2Dr D-42

19991

19992

\*El cajón superior no lleva rebaje para sifón / The top drawer is not intended to siphon cut.

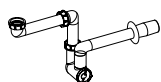

\*Kit de sifón ajustable incluido en el mueble / Adjustable siphon kit included in the unit.

KITS DE ALMACENAJE CAJONES / DRAWER'S STORAGE KITS

Ref.

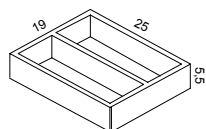

Bandeja para organizar el espacio interior (2 huecos) / Drawer interior organizer tray (2 holes)

20131

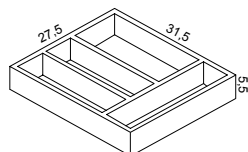

Bandeja para organizar el espacio interior (4 huecos) / Drawer interior organizer tray (4 holes)

20130

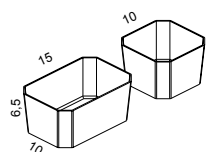

Conjunto cubetas (2 grandes + 2 pequeñas) para cajones / Bucket set (2 large and 2 little) for drawers

17344

\*Ver opciones de colocación de las bandejas y cubetas en pág. 253 / Check options for installation of trays and buckets page 253.

## ESCUADRA METÁLICA / METALLIC BRACKET

Ref.

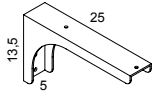

Escuadra metálica como elemento de refuerzo y nivelación. Se recomienda usar para el mueble de 100 cm cuando no se va a colocar con pata circular / Metallic bracket of reinforcement and aid to levelling the unit. Using recommended for the unit 100 cm when it is not to be placed with circular leg.

20006

## PATA / LEG

Cromo Brillo  
Bright Chrome

Ref.

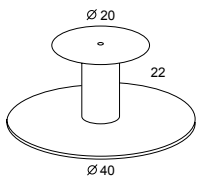

Pata tubo con base circular metálica / Circular tube metallic leg

15133

Auxiliares  
Auxiliaries

## ALTOS LLUM / LLUM TOP UNITS

Blanco Alto Brillo  
High Gloss WhiteGris Seda  
Silk Grey

Ref.

Ref.

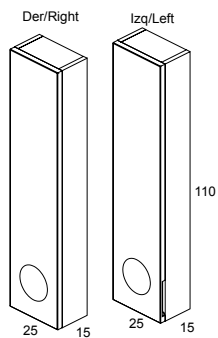

Alto 25 1P der. LLUM F-15 / LLUM top unit 25 1D right D-15

19996

19998

Alto 25 1P izq. LLUM F-15 / LLUM top unit 25 1D left D-15

19997

19999

\*Distribución interior: 4 estantes móviles de cristal. / Internal distribution: 4 mobile glass shelves.

## COLUMNAS LLUM / LLUM COLUMNS

Blanco Alto Brillo  
High Gloss WhiteGris Seda  
Silk Grey

Ref.

Ref.

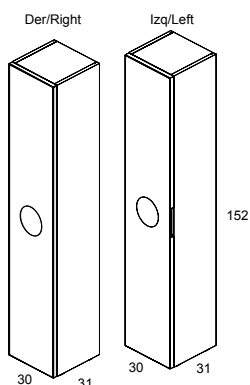

Columna 30 1P der. LLUM F-31 / LLUM column 30 1D right D-31

20000

20002

Columna 30 1P izq. LLUM F-31 / LLUM column 30 1D left D-31

20001

20003

\*Distribución interior: 4 estantes móviles de cristal y 1 estante fijo de madera. / Internal distribution: 4 mobile glass shelves and 1 fixed wooden shelf.

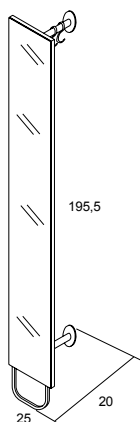

Panel espejo 25 pata F-20 / Standing mirror 25 with leg D-20

47023

# +info

## Esquema de Colocación del Sifón LLUM Placement Scheme for LLUM Siphon

Kit de sifón multiposición incluido en el mueble, ajustable en altura y profundidad que facilita el montaje y mejora la capacidad del cajón superior frente a los sifones tradicionales. Las cotas indicadas en el dibujo son en función de la altura de la pata del conjunto, en caso de que el mueble vaya suspendido y esta altura no se respete dichas cotas también variarán.

A multi-position siphon kit included in the unit, adjustable in height and depth that facilitates assembly and enhances the capacity of the top drawer. Dimensions shown in the drawing are based on the level of the whole leg, in case of wall hanging the furniture dimensions also may vary.

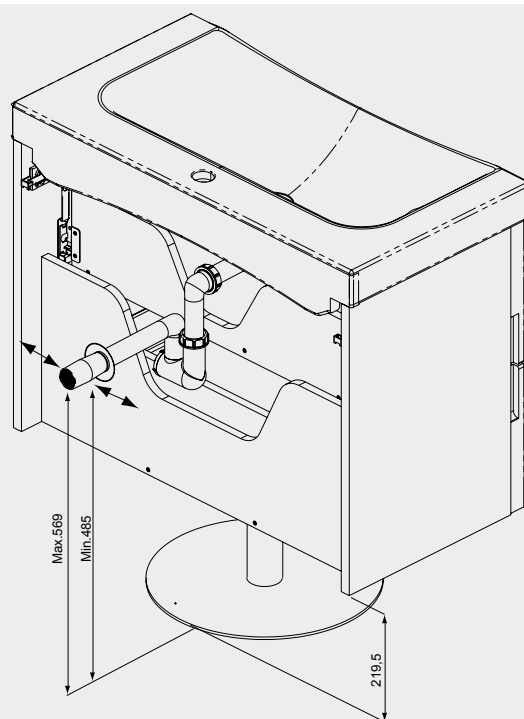



- ESTRUCTURA / STRUCTURE:** Tablero de 19 mm lacado alto brillo y textura seda mate. / High gloss and matt touch texture lacquered 19 mm board.
- FRENTES / FRONTS:** En muebles, tablero DM hidrófugo 35 mm lacado alto brillo y textura seda mate. En auxiliares, tablero de DM de 25 mm lacado alto brillo y textura seda mate. / In units high gloss lacquered and matt touch texture waterproof 35 mm MDF board. In auxiliary units high gloss and matt touch texture lacquered MDF board 25 mm.
- CAJÓN / DRAWER:** Cajones de estructura metálica, base de cajón de 16 mm, con guías de extracción total de alta calidad, amortiguación integrada y cierre silencioso. Resistencia aproximada de 30 Kg. Espacio útil cajones (anchoxaltoxfondo): 47,5x14,5x29 cm (Mueble 60), 67,5x14,5x29 cm (Mueble 80) y 87,5x14,5x29 cm (Mueble 100). / Drawers with metallic structure and high quality rails that allows the drawer to be opened completely, 16 mm drawer base and soft close. Resistance of aprox. 30 Kg. Drawers useful space (widexhighxdeep): 47,5x14,5x29 cm (Unit 60), 67,5x14,5x29 cm (Unit 80) and 87,5x14,5x29 cm (Unit 100).
- BISAGRA / HINGE:** Bisagras de alta calidad 95° de apertura, de montaje rápido y freno integrado. / High quality hinges 95° opening, quick fitting and soft close incorporated.
- COLGADOR / WALL HANGING BRACKET:** Colgador oculto de montaje directo, de gran resistencia a cargas y con regulación en profundidad y altura. / Hidden wall hanging bracket with great weight resistance, adjustable in height and depth.
- PATA / LEG:** Pata tubo con base circular metálica, acabado cromo brillo. / Tubular leg with circular metallic base in a chrome finishes.

\*Ver características técnicas de luminarias en pág. 246 y espejos en pág. 248 y lavabos en pág. 250 / See technical features of wall lights at page 246, mirrors at page 248 and washbasins at page 250.

Acabados  
Finishes



Blanco Alto Brillo  
High Gloss White



Gris Mate Textura Seda  
Matt Grey Silk Texture

Anexo  
Annex



ACQUAIDRO

Consultar información sobre hidromasaje (bañeras, cabinas y columnas) y platos de ducha en Catálogo General Acquaidro.

Check information about hydromassage (bathtubs, shower enclosures and columns) and shower trays at General Catalogue Acquaidro.



GRIFERÍA / TAPS

Ver grifería en pág. 237.

Check taps at page 237.